

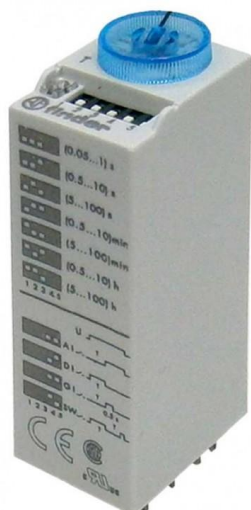

Przełącznik 85.02.0.012.0000 czasowy



Dane techniczne:

Producent: Finder

Kod produktu: F85-02-0-012-0000

Rozmiar: 20.6 x 27.7 x 59.5mm

Ilość zestyków: 2 P

Napięcie znamionowe/maksymalne napięcie łączeniowe (V AC): 250/400

Napięcie znamionowe (UN) V AC (50/60 Hz): 230...240

Pobór mocy VA (50 Hz)/W: 2/2

Temperatura pracy °C: -20/+60

Stopień ochrony: IP 40

Prąd znamionowy (A): 10A

Maksymalny prąd załączenia (A): 20A

Typ modułu: przełącznik czasowy

Montaż: gniazdo

Seria przełącznika: 85.02

Konfiguracja styków: DPDT

Napięcie cewki nominalne: 12V AC, 12V DC

Wersja przełącznika: miniaturowy

Materiał styku: AgNi

Napięcie znamionowe V AC: 250V

Maksymalne napięcie łączeniowe V AC: 400V

www.podzespoly-elektroniczne.pl

Funkcje

- przekaźnik czasowy montowany do gniazd
- 2,3 lub 4 styki przełączne
- 7 zakresów czasowych od 0,05s do 100h
- wielofunkcyjne
- zakres czasu i funkcje wybierane przełącznikami
- gniazda i akcesoria: seria 94

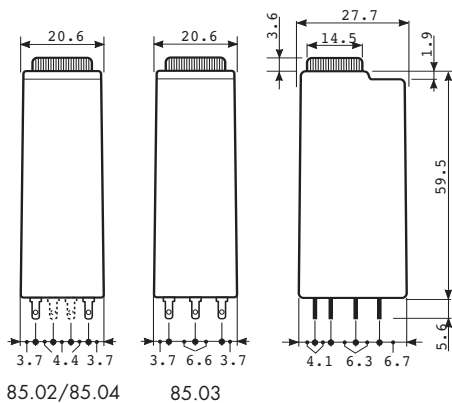

85.02/85.04

85.03

85.02



- 2 styki przełączne
- zasilanie AC/DC
- bez polaryzacji

AI: opóźnione załączenie
DI: załączenie na określony czas
SW: praca cykliczna symetryczna
GI: impulsator

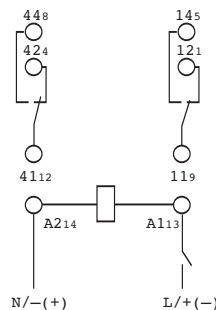

schemat połączeń

85.03



- 3 styki przełączne
- zasilanie AC/DC
- bez polaryzacji

AI: opóźnione załączenie
DI: załączenie na określony czas
SW: praca cykliczna symetryczna
GI: impulsator

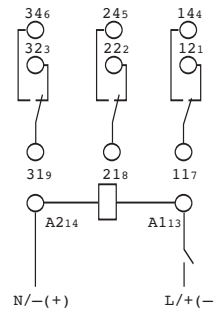

schemat połączeń

85.04



- 4 styki przełączne
- zasilanie AC/DC
- bez polaryzacji

AI: opóźnione załączenie
DI: załączenie na określony czas
SW: praca cykliczna symetryczna
GI: impulsator

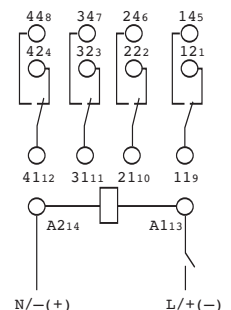

schemat połączeń

Zestyki				
Ilość zestyków		2 przełączne	3 przełączne	4 przełączne
Prąd znamionowy/Prąd szczytowy	A	10/20	10/20	7/15
Nap. znamionowe/maks. nap. przełączane	V AC	250/400	250/400	250/250
Moc znamionowa w AC1	VA	2,500	2,500	1,750
Moc znamionowa w AC15 (230 V)	VA	500	500	350
Moc silnika 1-faz. praca AC3 (230V)	kW	0.37	0.37	0.125
Zdolność odłączania w DC1:30/110/220V	A	10/0.25/0.12	10/0.25/0.12	7/0.25/0.12
Min. przełączane obciążenie	mW(V/mA)	300 (5/5)	300 (5/5)	300 (5/5)
Materiał zestyku		AgNi	AgNi	AgNi
Zasilanie				
Napięcie znamionowe (U _N)	V AC (50/60 Hz)	230...240	230...240	230...240
	V DC	12 - 24 - 48 - 110...125 (dowolna polaryzacja)		
Moc znamionowa AC/DC	VA (50 Hz)/W	2/2	2/2	2/2
Zakres roboczy	AC	(0.85...1.1)U _N	(0.85...1.1)U _N	(0.85...1.1)U _N
	DC	(0.85...1.1)U _N	(0.85...1.1)U _N	(0.85...1.1)U _N
Dane ogólne				
Zakresy czasowe		(0.05...1)s, (0.5...10)s, (5...100)s, (0.5...10)min, (5...100)min, (0.5...10)h, (5...100)h		
Powtarzalność	%	± 2	± 2	± 2
Czas odtwarzania	ms	≤ 20	≤ 20	≤ 20
Minimalny impuls sterujący	ms	—	—	—
Zakres dokładności	%	± 5	± 5	± 5
Żywność elektryczna w AC1	cykle	200 · 10 ³	200 · 10 ³	150 · 10 ³
Zakres temperatury otoczenia	°C	-20...+60	-20...+60	-20...+60
Stopień ochrony		IP 40	IP 40	IP 40
Certyfikaty				

Kod zamówienia

Przykład: przekaźnik czasowy seria 85, wielofunkcyjny, 4 zestawy przełączne, napięcie zasilania 24 V AC/DC

8 5 . 0 4 . 0 . 0 2 4 . 0 0 0 0

Seria
Typ/Funkcja
 0 = Wielofunkcyjny (AI, DI, GI, SW)
ilość zestyków
 2 = 2 przełączne - 10 A
 3 = 3 przełączne - 10 A
 230...240 V
 4 = 4 przełączne - 7 A

Napięcie zasilania
 012 = 12 V AC/DC
 024 = 24 V AC/DC
 048 = 48 V AC/DC
 125 = (110...125)V AC/DC
 240 = (230...240)V AC
Rodzaj napięcia
 0 = AC (50/60 Hz)/DC
 8 = AC (50/60 Hz) tylko dla 230 V AC

Dane ogólne

Właściwości izolacji

Wyrzymałość dielektryczna	85.02/03	85.04
- pomiędzy wejściem a wyjściem obwodu V AC	2000	2000
- pomiędzy otwartymi kontaktami V AC	1000	1000
Izolacja (1.2/50 μs) pomiędzy wejściem a wyjściem	6	4

EMC specyfikacja

Typ testu	Standard odniesienia		
Wyładowania elektryczne	- kontaktowe	EN 61000-4-2	4 kV
	- przez powietrze	EN 61000-4-2	8 kV
Badanie odporności na promieniowane pole RF (80 ÷ 1000 MHz)		EN 61000-4-3	15 V/m
Bad. odp. na szybkie serie impulsów (5-50 ns, 5 kHz) w torach zasilania		EN 61000-4-4	4 kV
Bad. odp. na przepięcia (1.2/50 μs) na zaciskach zasilania	symetryczne	EN 61000-4-5	4 kV
	asymetryczne	EN 61000-4-5	2 kV
Bad. odp. na przewodzone sygnały RF (0,15...80MHz) w torze zasilania		EN 61000-4-6	10 V
Emisja promieniowania i przewodowa		EN 55022	klasa B

Inne dane

85

Oddawanie ciepła do otoczenia	2 przełączne	3 przełączne	4 przełączne
- bez obciążonych zestyków W	1,6	1,6	1,6
- przy prądzie nominalnym W	3,7	4,7	3,6

Zakresy czasów



Uwaga: zakres czasowy oraz funkcja czasowa muszą być nastawione przed podaniem napięcia zasilania!

Funkcje

- U** = Napięcie zasilania
- = stan styku zwiernego

LED	Napięcie zasilania	Stan styku zwiernego	Zestyki*	
			Otwarte	Zamknięte
	Nie ma	Otwarty	x1 - x4	x1 - x2
	Jest	Otwarty	x1 - x4	x1 - x2
	Jest	Otwarty (odliczany czas)	x1 - x4	x1 - x2
	Jest	Zamknięty	x1 - x2	x1 - x4

*x1 - x2 - styk normalnie zamknięty; x1 - x4 styk normalnie otwarty

Schematy połączeń

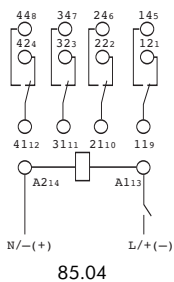
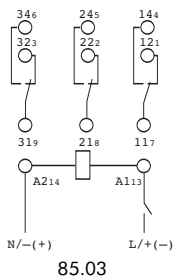
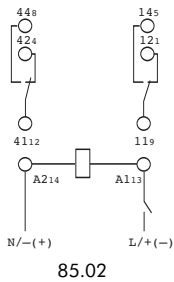

(AI) Opóźnione załączenie

Podaj napięcie na przekaźnik czasowy. Zwarcie wyjściowego zestyku następuje po upływie nastawionego czasu. Odłączenie napięcia powoduje rozwarzenie zestyku wyjściowego

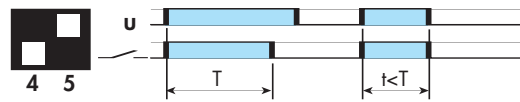

(DI) Opóźnione rozłączenie

Podaj napięcie na przekaźnik czasowy. Zwarcie wyjściowego zestyku jest natychmiastowe. Po upływie ustawionego czasu zestyk jest rozwariany.

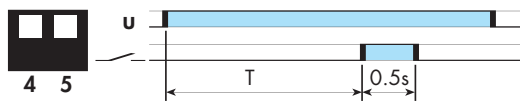

(GI) Impulsator

Po podaniu napięcia zasilania na A1 - A2 i upływie opóźnienia przekaźnik przełącza na 0,5s w położenie pracy.

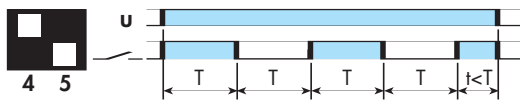

(SW) Symetryczny impulsator, start po podaniu napięcia

Podaj napięcie na przekaźnik czasowy. Zwarcie wyjściowego styku jest natychmiastowe i cyklicznie są generowane impulsy tak długo, jak długo jest załączone napięcie. Stosunek czasu zwarcia zestyku do czasu rozwarzenia wynosi 1:1

- U** = napięcie zasilania
- S** = sygnał START
- U_c** = napięcie na przekaźniku
- 11-14** = styk samopodtrzymywania
- = stan styku zwiernego

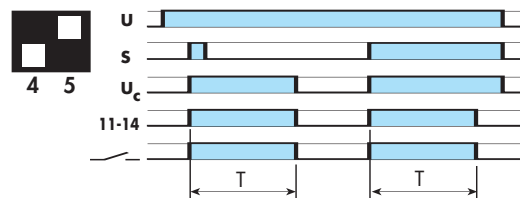

(DE) Opóźnione rozłączenie

Napięcie jest podane na stałe na cewkę przekaźnika. Chwilowy lub ciągły sygnał START powoduje zwarcie zestyku wyjściowego i odmierzenie czasu opóźnienia. Zestyk zostaje zwarty podczas czasu opóźnienia niezależnie od stanu sygnału START. Po jego upływie zestyk jest rozwariany.

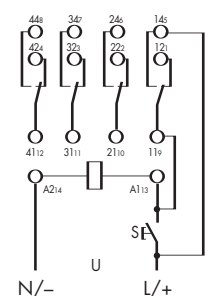
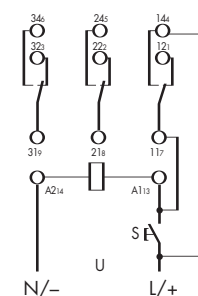
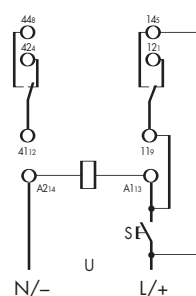



94.04

Dopuszczenia:



Gniazdo z zaciskami sprężynowymi do montażu na szynę DIN 35 mm (EN 50022) Typ przekaźnika	94.02 Niebieski	94.02.0 Czarny	94.03 Niebieski	94.03.0 Czarny	94.04 Niebieski	94.04.0 Czarny
	85.02		85.03		85.04	
Akcesoria						
Sprężynka zabezpiecz. (dołączona do przekaźnika czasowego)	094.81					
Mostek grzebienny do łączenia A1 lub A2 do 6 gniazd; prąd znamionowy 10A - 250V	094.06	094.06.0	094.06	094.06.0	094.06	094.06.0
Tabliczka opisowa, z tworzywa, biała, 25 x 9mm (do każdego gniazda dołączona jest jedna sztuka)	094.00.4					
Dane techniczne						
Wartości znamionowe	10 A - 250 V					
Wytrzymałość napięciowa	≥ 2 kV AC					
Stopień ochrony	IP 20					
Temperatura otoczenia	°C -40...+70					
⊕ Moment obrotowy	Nm	0.5				
Długość odizolowania	mm	8				
Max. przekrój 94.02/03/04	Drut			Linka		
	mm ²	1x6 / 2x2.5		1x4 / 2x2.5		
	AWG	1x10 / 2x14		1x12 / 2x14		

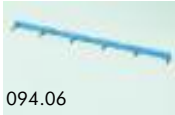
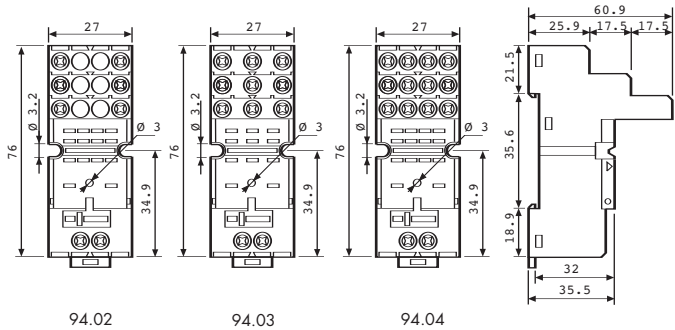
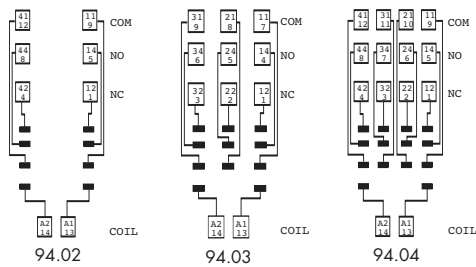

094.06

Mostek grzebienny 6 zaciskowy 94.02, 94.03 i 94.04	094.06
Wartości znamionowe	10 A - 250 V

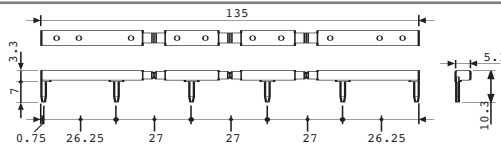

94.54.1

Dopuszczenia:



Gniazdo ze złączem sprężynowym do montażu na szynę DIN 35 mm (EN 50022) Typ przekaźnika	94.54.1	94.54.10
	85.02, 85.04	85.02, 85.04
Akcesoria/kolor	Niebieski	Czarny
Sprężynka zabezpiecz. (dołączona do przekaźnika czasowego)	094.81	
Dane techniczne		
Wartości znamionowe	10 A - 250 V	
Wytrzymałość napięciowa	≥ 2 kV AC	
Stopień ochrony	IP 20	
Temperatura otoczenia	°C -25...+70	
Długość odizolowania	mm	7
Max. przekrój 94.54.1	Drut	Linka
	mm ²	2x(0.2...1.5)
	AWG	2x(24...18)

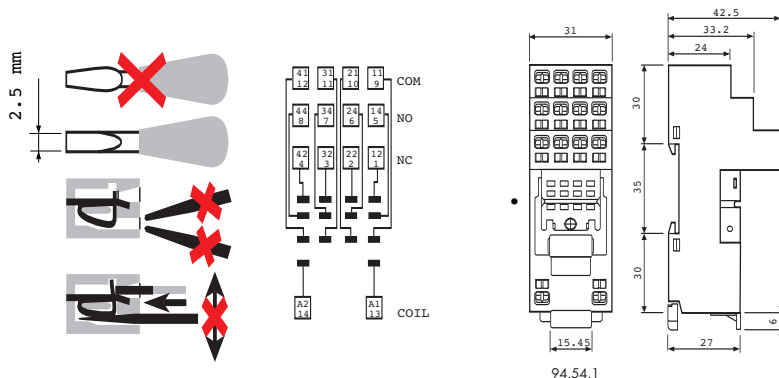



94.74

Dopuszczenia:



94.82

Dopuszczenia:



Gniazdo z zaciskami klamrowymi do montażu na szynę DIN 35 mm (EN 50022)	94.72	94.72.0	94.73	94.73.0	94.74	94.74.0
	Niebieski	Czarny	Niebieski	Czarny	Niebieski	Czarny
Typ przekaźnika	85.02		85.03		85.02	85.04
Akcesoria/kolor						
Sprężynka zabezpiecz. (dołączona do przekaźnika czasowego)					094.81	
Gniazdo	94.82			94.82.0		
do montażu na szynę DIN 35 mm (EN 50022)	Niebieski			Czarny		
Typ przekaźnika	85.02			85.02		
Akcesoria						
Sprężynka zabezpiecz. (dołączona do przekaźnika czasowego)					094.81	
Dane techniczne						
Wartości znamionowe	10 A - 250 V					
Wytrzymałość napięciowa	≥ 2 kV AC					
Stopień ochrony	IP 20					
Temperatura otoczenia	°C -40...+70					
Moment obrotowy	Nm 0.5					
Długość odizolowania	mm 8 (94.72/.0/3/.0/4/.0)			9 (94.82/.0)		
Max. przekrój 94.72/73/74 i 94.82	Druć			Linka		
	mm ² 1x2.5 / 2x1.5			1x2.5 / 2x1.5		
	AWG 1x14 / 2x16			1x14 / 2x16		

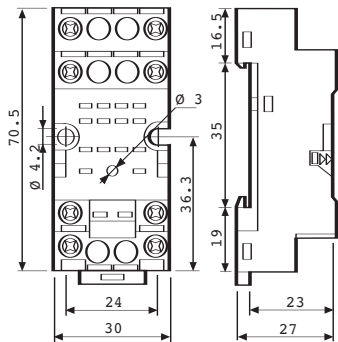
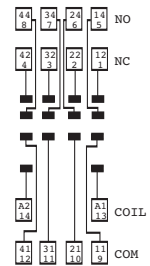
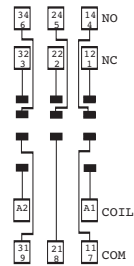
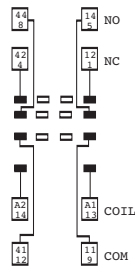

94.72

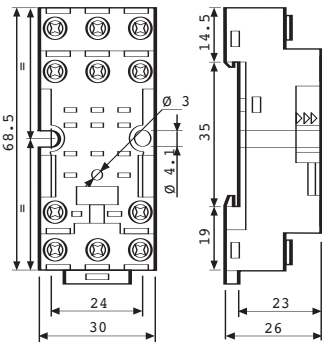

94.73

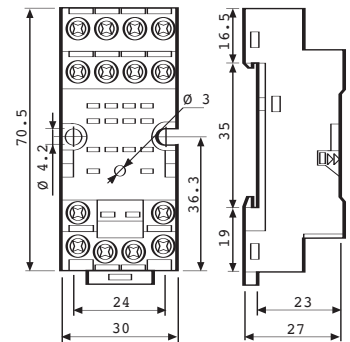

94.74

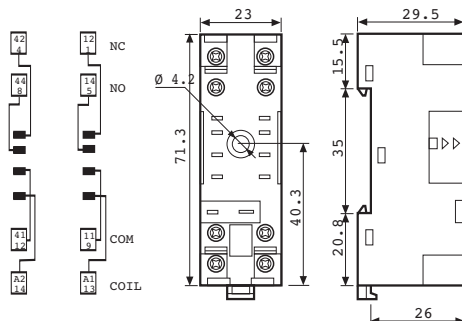

94.82



94.84.3

Dopuszczenia:



Gniazdo z zaciskami klamrowymi do montażu na szynę DIN 35 mm (EN 50022)	94.82.3 Niebieski	94.82.30 Czarny	94.84.3 Niebieski	94.84.30 Czarny
Typ przekaźnika	85.02		85.02, 85.04	
Akcesoria				
Sprężynka zabezpiecz. (dołączona do przekaźnika czasowego)				094.81
Tabliczka opisowa, z tworzywa, biała, 25 x 9mm (do każdego gniazda dołączona jest jedna sztuka)				094.80.2
Dane techniczne				
Wartości znamionowe	10 A - 250 V			
Wytrzymałość napięciowa	≥ 2 kV AC			
Stopień ochrony	IP 20			
Temperatura otoczenia	°C -40... +70			
⊕ Moment obrotowy	Nm 0.5			
Długość odizolowania	mm 7			
Max. przekrój 94.82.3/84.3	Drut		Linka	
	mm ² 1x6 / 2x2.5		1x4 / 2x2.5	
	AWG 1x10 / 2x14		1x12 / 2x14	

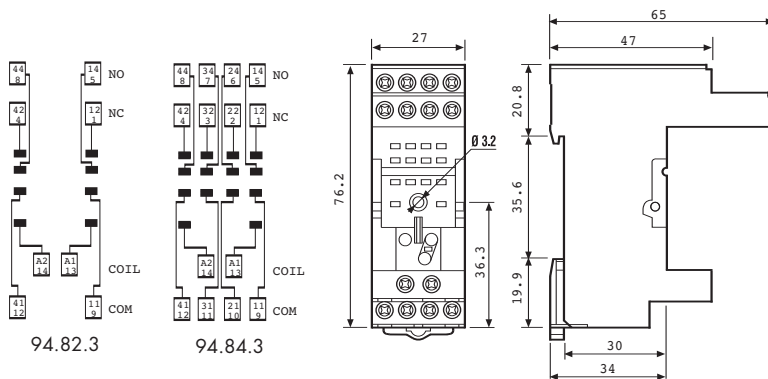

94.94.3

Dopuszczenia:

Gniazdo z zaciskami klamrowymi do montażu na szynę DIN 35 mm (EN 50022)	94.92.3 Niebieski	94.94.3 Czarny
Typ przekaźnika	85.02	85.02, 85.04
Akcesoria		
Sprężynka zabezpiecz. (dołączona do przekaźnika czasowego)	094.81	
Dane techniczne		
Wartości znamionowe	10 A - 250 V	
Wytrzymałość napięciowa	≥ 2 kV AC	
Stopień ochrony	IP 20	
Temperatura otoczenia	°C -25... +70	
⊕ Moment obrotowy	Nm 0.5	
Długość odizolowania	mm 8	
Max. przekrój 94.92.3/94.3	Drut	
	mm ² 1x6 / 2x2.5	
	AWG 1x10 / 2x14	
	Linka	
	1x4 / 2x2.5	
	1x12 / 2x14	

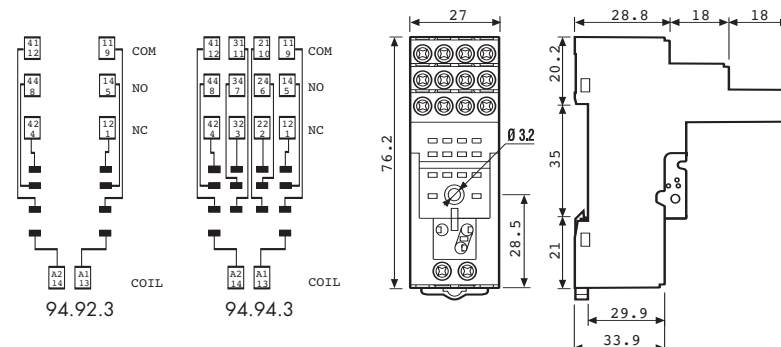

85 CE



060.72