

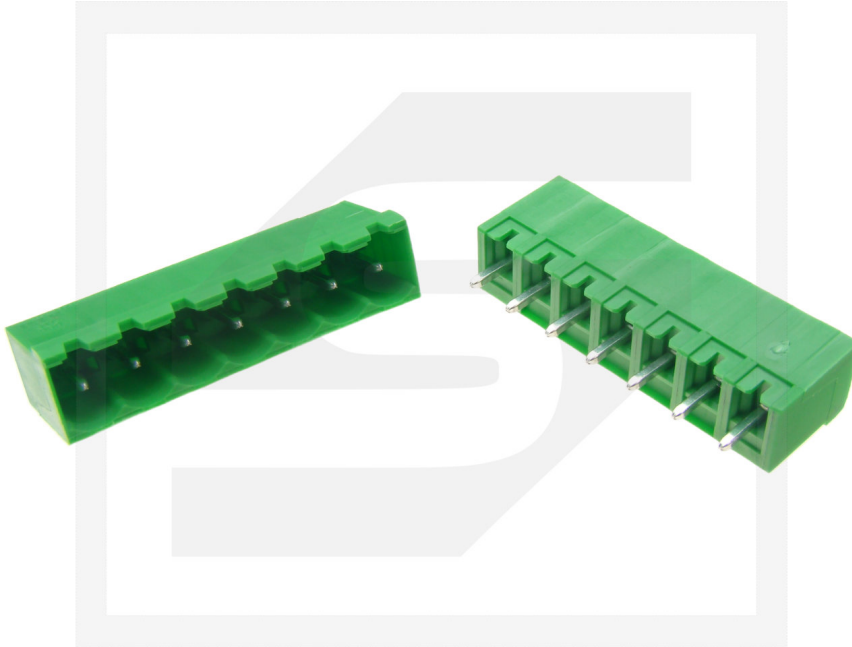

Złącze STL950/7G-5.0-V 7 PIN proste 15A 300V PTR MESSTECHNIK RoHS



Dane techniczne:

Nazwa: STL950/7G-5.0-V
Typ łączówki: rozłączna ARK
Liczba torów: 7 torów
Raster wyprowadzeń: R=5,00mm
Wysokość (bez pinów): 12mm
Prąd znamionowy: 15A
Napięcie znamionowe: 300V
Montaż złącza: przewlekany (THT)
Kolor: zielony
Producent: PTR Messtechnik
Certyfikaty: RoHS

www.podzespoly-elektroniczne.pl





STL(Z) 950/.. G - 5.0 (5.08) - V - GRÜN

2-24 polig, Rastermaß 5,0 mm oder 5,08 mm
Gewünschte Polzahl bitte einsetzen bei ..

Bestellbeispiel s. Seite 11

Bemessungsdaten:

		
Nennspannung	300 V	250 V
Nennstrom	15 A	12 A (T60)
Überspannungskategorie		III
Bemessungs-Stoßspannung / Verschmutzungsgrad		4 kV/3

Maße	
Rastermaß	5,0 mm (5,08 mm)
Bohrlochdurchmesser	1,4 mm
Werkstoffe	
Isolierstoff	PA
Brennbarkeitsklasse	UL94 V-0
Temperaturbereich	-30°C/+105°C
Kontaktstift	Cu
Farbe	
grün	RAL 6018

STL(Z) 950 VERTIKAL

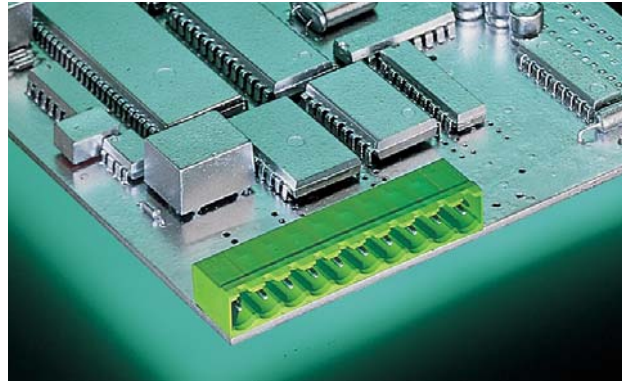
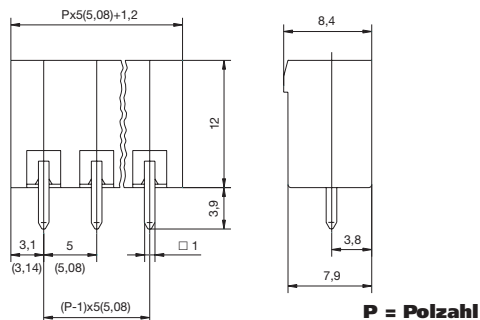



STL(Z) 950/.. G - 5.0 (5.08) - H - GRÜN

2-24 polig, Rastermaß 5,0 mm oder 5,08 mm
Gewünschte Polzahl bitte einsetzen bei ..

Bestellbeispiel s. Seite 11

Bemessungsdaten:

		
Nennspannung	300 V	250 V
Nennstrom	15 A	12 A (T60)
Überspannungskategorie		III
Bemessungs-Stoßspannung / Verschmutzungsgrad		4 kV/3

Maße	
Rastermaß	5,0 mm (5,08 mm)
Bohrlochdurchmesser	1,4 mm
Werkstoffe	
Isolierstoff	PA
Brennbarkeitsklasse	UL94 V-0
Temperaturbereich	-30°C/+105°C
Kontaktstift	Cu
Farbe	
grün	RAL 6018

STL(Z) 950 HORIZONTAL

