

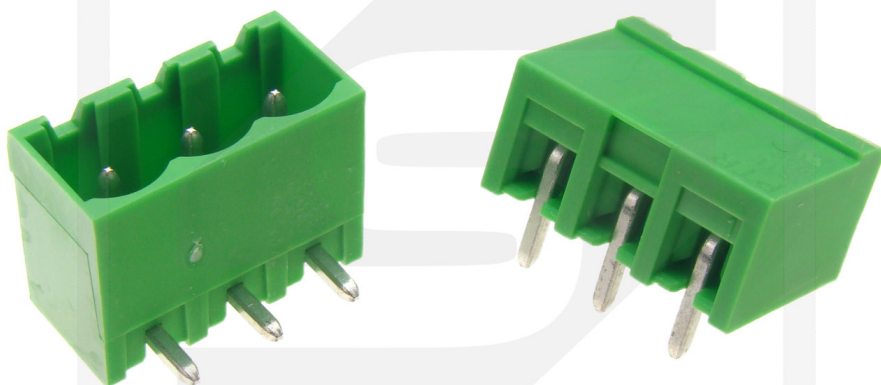

## Złącze STL950/3G-5.0-H 3 PIN kątowe czarne;15A;300V;PTR;RoHS



### Dane techniczne:

Nazwa: STL950/3G-5.0-H

Typ łączówki: rozłączna ARK

Liczba torów: 3 tory

Raster wyprowadzeń: R=5,00mm

Wysokość (bez pinów): 12mm

Prąd znamionowy: 15A

Napięcie znamionowe: 300V

Montaż złącza: przewlekany (THT)

**Kolor: czarny**

Producent: PTR Messtechnik

Certyfikaty: RoHS

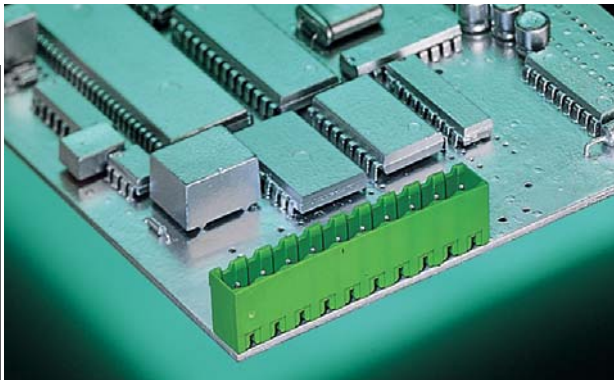



**STL(Z) 950/.. G - 5.0 (5.08) - V - GRÜN**

**2-24 polig, Rastermaß 5,0 mm oder 5,08 mm  
Gewünschte Polzahl bitte einsetzen bei ..**

Bestellbeispiel s. Seite 11

**Bemessungsdaten:**

		
Nennspannung	300 V	250 V
Nennstrom	15 A	12 A (T60)
Überspannungskategorie		III
Bemessungs-Stoßspannung / Verschmutzungsgrad		4 kV/3

<b>Maße</b>	
Rastermaß	5,0 mm (5,08 mm)
Bohrlochdurchmesser	1,4 mm

<b>Werkstoffe</b>	
Isolierstoff	PA
Brennbarkeitsklasse	UL94 V-0
Temperaturbereich	-30°C/+105°C
Kontaktstift	Cu

<b>Farbe</b>	
grün	RAL 6018

**STL(Z) 950 VERTIKAL**

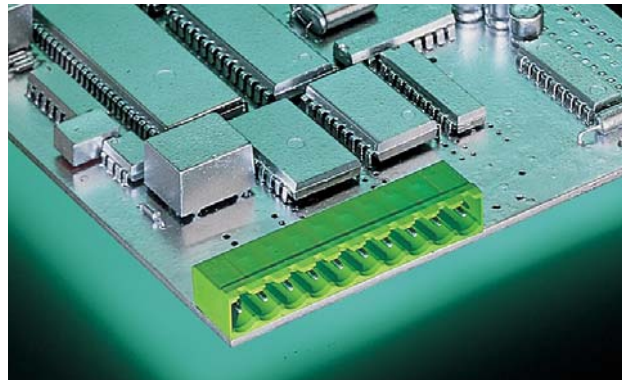
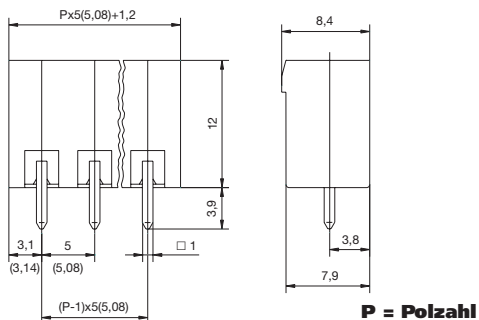



**STL(Z) 950/.. G - 5.0 (5.08) - H - GRÜN**

**2-24 polig, Rastermaß 5,0 mm oder 5,08 mm  
Gewünschte Polzahl bitte einsetzen bei ..**

Bestellbeispiel s. Seite 11

**Bemessungsdaten:**

		
Nennspannung	300 V	250 V
Nennstrom	15 A	12 A (T60)
Überspannungskategorie		III
Bemessungs-Stoßspannung / Verschmutzungsgrad		4 kV/3

<b>Maße</b>	
Rastermaß	5,0 mm (5,08 mm)
Bohrlochdurchmesser	1,4 mm

<b>Werkstoffe</b>	
Isolierstoff	PA
Brennbarkeitsklasse	UL94 V-0
Temperaturbereich	-30°C/+105°C
Kontaktstift	Cu

<b>Farbe</b>	
grün	RAL 6018

**STL(Z) 950 HORIZONTAL**

