

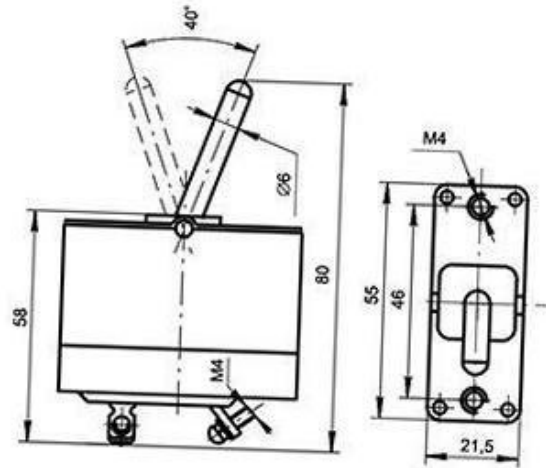

Wyłącznik AZSGK-15 15A;27V



Dane techniczne:

Nazwa: AZSGK-15

Typ produktu: przełącznik

Napięcie: 27V

Prąd: 15A

Czas zadziałania: 0.015s

Wymiary: 55.5x21.5x88 mm

Wyłączniki AZSGK-15 są szeroko stosowane w różnych przyrządach elektrycznych, radiowych i sterowniczych. AZSGK-15 przeznaczony jest do ochrony sieci elektrycznych przed niebezpiecznymi prądami przeciążeniowymi i zwarciami.